

ИНСТРУКЦИЯ

ЗА МОНТАЖ, ЕКСПЛОАТАЦИЯ И ПОДДРЪЖКА НА
ПЕЛЕТНА КАМИНА С ВОДНА РИЗА
GREENECOTHERM LILY



[http:// www.greenecotherm.eu](http://www.greenecotherm.eu)

BG 01

Произведено за:	Екотерм Проект ЕАД
Адрес	България, Хасково 6300, бул. "Съединение" No.67
Телефон	+359 800 15 145
Fax	+359 38 603 010
e-mail	sales@ecotherm.bg
home page	www.greenecotherm.eu

Фирмата производител Ви благодарим за направения от Вас избор.

Фирмата производител предоставя тази инструкция в помощ на екипа, който ще монтира, настройва и сервизира пелетната камина с водна риза, а също така и на клиента, който ще я експлоатира.

Фирмата производител изисква техниците, които ще извършват горепосочените процедури да са преминали курс на обучение относно дейностите, извършвани по този продукт.

Фирма "Екотерм Проект" ЕАД, иска да осигури пълна информация на потребителя за безопасно използване на пелетната камина и за предотвратяване на щетите, които могат да бъдат причинени на хората, вещите и компонентите на оборудването.

Препоръчваме Ви да прочете внимателно съдържанието на тази инструкция, която Ви предоставя цялата необходима информация за безпроблемна работа на пелетната камина.

Редакция: 12/12/2015

СЪДЪРЖАНИЕ

	стр.
1. ИНФОРМАЦИЯ ЗА ПОТРЕБИТЕЛЯ СВЪРЗАНА С БЕЗОПАСНОСТТА.....	4
2. ТЕХНИЧЕСКИ ДАННИ ЗА ПЕЛЕТНА КАМИНА LILY.....	7
3. ПОЗИЦИОНИРАНЕ, СГЛОБЯВАНЕ И МОНТАЖ НА ПЕЛЕТНАТА КАМИНА.....	8
3.1. ПОЗИЦИОНИРАНЕ НА ПЕЛЕТНАТА КАМИНА.....	8
3.2. МОНТАЖ НА КОМИНА.....	8
3.3. ОСИГУРЯВАНЕ НА ПРИТОК НА ВЪЗДУХ.....	9
3.4. ПРИМЕРИ ЗА ИНСТАЛИРАНЕ НА КОМИНА.....	10
4. ИЗИСКВАНИЯ ЗА МОНТАЖ НА ПЕЛЕТНАТА КАМИНА.....	15
4.1. ХИДРАВЛИЧНА СИСТЕМА.....	16
5. ЛИЦЕВ ПАНЕЛ НА ПЕЛЕТНАТА КАМИНА.....	17
5.1. МЕНЮ ЗА УПРАВЛЕНИЕ РАБОТАТА НА ПЕЛЕТНАТА КАМИНА.....	18
5.1.1. ПОТРЕБИТЕЛСКО МЕНЮ.....	18
5.1.2. ФУНКЦИИ НА ПОТРЕБИТЕЛСКОТО МЕНЮ.....	21
5.1.3. РЕГУЛИРАНЕ НА ТЕМПЕРАТУРАТА НА ВОДАТА.....	21
5.1.4. НАСТРОЙКА НА СТАЙНАТА ТЕМПЕРАТУРА.....	22
5.1.5. ПРОМЯНА НА СТЕПЕНТА НА МОЩНОСТ НА КАМИНАТА.....	22
5.1.6. ВКЛЮЧВАНЕ НА КАМИНАТА.....	22
5.1.7. ИЗКЛЮЧВАНЕ НА КАМИНАТА.....	22
5.1.8. ИЗЧИСТВАНЕ НА АЛАРМА.....	22
6. ПОДДРЪЖКА НА ПЕЛЕТНАТА КАМИНА.....	23
6.1. ПОДДРЪЖКА НА КАМИНАТА ОТ СТРАНА НА ПОТРЕБИТЕЛЯ.....	23
6.1.1. ЕЖЕДНЕВНО ПОЧИСТВАНЕ.....	23
6.1.2. СЕДМИЧНО ПОЧИСТВАНЕ.....	25
6.2. ПРОФЕСИОНАЛНА ПРОФИЛАКТИКА.....	25
6.2.1. УПЛЪТНИТЕЛИ НА КАПАКА И ГОРИВНАТА КАМЕРА.....	26
6.2.2. ДИМООТВОД КЪМ КОМИН.....	26
6.2.3. ПОЧИСТВАНЕ НА ГОРИВНАТА КАМЕРА.....	26
6.3. ДЕЙСТВИЯ СЛЕД ПРИКЛЮЧВАНЕ НА ЖИЗНЕНИЯ ЦИКЪЛ НА ПЕЛЕТНАТА КАМИНА.....	26
6.4. БЕЗОПАСНОСТ И НЕПРЕДВИДЕНИ РИСКОВЕ.....	27
6.4.1. РИСКОВЕ, СВЪРЗАНИ С УПОТРЕБАТА НА ПЕЛЕТНАТА КАМИНА.....	27
6.4.2. ДОПЪЛНИТЕЛНИ РИСКОВЕ.....	27
7. АВАРИЙНИ СИТУАЦИИ ПРИ РАБОТА НА ПЕЛЕТНАТА КАМИНА.....	28
8. ИНФОРМАЦИЯ ЗА ДЪРВЕСНИТЕ ПЕЛЕТИ.....	31
9. ЕЛЕКТРИЧЕСКА СХЕМА НА ПЕЛЕТНАТА КАМИНА.....	33
ГАРАНЦИОННИ УСЛОВИЯ.....	35

1. ИНФОРМАЦИЯ ЗА ПОТРЕБИТЕЛЯ СВЪРЗАНА С БЕЗОПАСНОСТТА.

Инструкцията за монтаж, експлоатация и поддръжка на пелетна камина с водна риза GreenEcoTherm Lily е предназначена за потребители и оторизирани сервизни специалисти.

Потребителят е необходимо да знае следното:

- Всички дейности по инсталирането на пелетна камина с водна риза могат да се извършват само от оторизирани монтажници, получили права за това от компетентните органи;
- Всички дейности по електрическата инсталацията трябва да се извършват само от правоспособни електротехници, съгласно действащите нормативни разпоредби;
- Първоначалното техническо въвеждане в експлоатация, включващо оглед на изпълнението на инсталацията, настройки и пускане на пелетната камина в действие трябва да бъде осъществено от лице, упълномощено от представител на производителя или доставчика.

При монтажа, пуска, настройката и въвеждането в експлоатация на пелетната камина с водна риза, моля обърнете внимание на следните особености:

- Стандартите за монтиране и функциониране, посочени в тази инструкция може да се отличават от установените регионални стандарти. В такива случаи винаги се придържайте към указанията на регионалните служби;
- Използваната от нас опаковка осигурява добра защита срещу повреда по време на транспортиране. За всеки случай, веднага след получаване на изделието, извършете проверка. При видими повреди незабавно уведомете Вашия доставчик;
- Производството на пелетните камини се извършва, като се отделя специално внимание на всеки един детайл за безопасност както за потребителя така и за лицето, което извършва монтажа на камината. Оторизираните служители са инструктирани да отделят специално внимание на електрическите връзки и контакти след всяко опериране с камината;
- Монтажът на пелетната камина трябва да се извършва от упълномощения персонал, който е длъжен да документира инсталирането на камината, съгласно изискванията;
- Винаги трябва да се вземат под внимание всички законни разпоредби в национален, регионален мащаб и на местно ниво. В противен случай доставчикът не носи никаква отговорност;
- Тази инструкция съставлява неразделна част от окомплектовката на изделието. При извършване на транспорт на пелетната камина при друг потребител или на друго място, това ръководство винаги трябва да придружава изделието. В случай на загуба или повреждане на ръководството, поискайте друг екземпляр от вашия доставчик или сервизния отдел;
- Пелетната камина е изработена специално за посрещане на нуждите от отопление. Използвайте инсталацията само по предназначение;
- Производителят и доставчикът не носят отговорност за повреди, причинени от потребителя, неправилен монтаж и инсталиране, регулиране, поддръжка и експлоатация. Камината трябва да се използва единствено при режим на работа с дървесни пелети. Не използвайте запалими течности. Уверете се, че няма липсващи елементи в опаковката;
- Всички електрически компоненти и оригинални части трябва да се инсталират от квалифициран за тази цел персонал;
- Веднъж годишно трябва да се извършва профилактика на камината от квалифициран за тази цел персонал.
- Забранено е да се правят каквито и да е промени по пелетната камина.

Моля следвайте точно описаните инструкции за безопасност, за да избегнете рискове и вреди за хората, имуществени вреди и щети, както и замърсяване на околната среда.

Моля, обърнете внимание на следните символи в настоящата инструкция:



Опасност

Този символ предупреждава потребителя за опасност за здравето на човека.



Внимание

Този символ предупреждава потребителя за опасност от вреди за имуществото и околната среда.



Информация

Този символ предоставя на потребителя допълнителна информация.



В интерес на Вашата безопасност е да се запознаете подробно и внимателно с тази инструкция преди предприемане на действия по монтажа и експлоатацията на това съоръжение. Неспазването на указанията по-долу може да доведе до щети и фатални последици, за които фирмата производител не носи отговорност.

Инструкции за безопасност:

- Камината трябва да се монтира и поддържа от специализиран сервиз на Вашия доставчик. Винаги спазвайте регионалните и европейски регламенти при избор на мястото на монтаж;
- Моля преди да монтирате и стартирате камината прочетете внимателно Инструкцията за монтаж, експлоатация и поддръжка. Ако се нуждаете от повече информация, обърнете се към Вашия доставчик;
- Мястото за монтиране на пелетната камина трябва се подготви според съответните изисквания. Помещението за монтиране на камината трябва да бъде достатъчно проветриво;
- Пелетната камина е предназначена за изгаряне на дървесни пелети, така както е посочено в съответния раздел. В никакъв случай да не се използват други видове горива;
- Монтажът, електрическото свързване, проверката на функциите за работа и поддръжката на камината трябва да се извършва от квалифицирано и оторизирано лице;
- Неправилното инсталиране или неподходящо техническо обслужване (несъответстващо на изложеното в инструкцията) може да причини вреда на хората и имуществото. При такива случаи фирмата доставчик не носи отговорност.
- Трябва да свържете камината към електрическата мрежа след приключване на работата по свързване на дымоотвода за изходящи газове;
- Предпазната решетка, поставена в бункера за дървесни пелети, никога не трябва да се изважда;
- Когато камината работи се нагряват много външните повърхности, дръжката и дымоотвода. При работа на камината, както и при нейното обслужване и почистване използвайте защитни пердпазни средства (ръкавици);
- Не включвайте камината, преди да извършите преди всичко ежедневния контрол, както е указано в раздела за техническа поддръжка;
- Придържайте се стриктно към изискванията за техническа поддръжка;
- Не изключвайте камината, посредством прекъсване на връзката от главния електрически контакт;
- Не почиствайте камината, докато не изстинат напълно пепелта и горивната камера на камината;
- Извършете всички операции спокойно и по безопасен начин



Не отваряйте вратата на камината в режим на работа. ОПАСНОСТ ОТ ПОЖАР!!!

Забранен е стартиране на камината при счупено стъкло или отворена врата. ОПАСНОСТ ОТ ПОЖАР!!!

Забранено е използването на пелетната камина за изгаряне на отпадъци и лесно запалими материали. ОПАСНОСТ ОТ ПОЖАР!!!

Обща информация:

Пелетната камина с водна риза GreenEcoTherm Lily може да се монтира в жилища и помещения, при спазване на изискванията посочени в инструкцията за експлоатация. Пелетната камина се управлява с електронна платка, осигуряваща напълно автоматично и контролирано изгаряне. Управляващата платка гарантира целия процес на работа, запалване и изключването на камината и дава възможност за работа с 5 нива на мощност. Всичко това гарантира безопасната работа на камината.

Голяма част от пепелта от горивната камера попада в чекмеджето за пепел. Проверявайте ежедневно чистотата на горивната камера, тъй като не всички пелети са с високо качество и поради това могат да се образуват трудно отстраними отпадъци. Размерът на дървесните пелети с които работи камината е 6 или 8 mm.

Задължения:



Моля спазвайте посочените в това ръководство инструкции.

Производителят не поема отговорност при неправилно ползване, дейности по камината от неквалифициран за тази цел персонал, ремонт, подмяна и ползване на части, които не са оригинални.

Производителят и доставчикът не носят пряка или непряка гражданска и наказателна отговорност при:

- Повреди, причинени вследствие на частичното или пълно неспазване на указанията в настоящата инструкция за експлоатация и инструкциите за безопасност;
- Неправилната употреба и погрешното използване на камината от потребителя, за извършените промени и ремонт от неоторизирани лица или за употребата на неоригинални резервни части;
- Неподходящо техническо обслужване и поддръжка на камината;
- Непридържане към установените национални норми и стандарти при монтиране на камината;
- Извършване на монтажа от необучени и неквалифицирани лица;
- Извършване на промени и ремонт на пелетната камина без разрешението на производителя;
- При настъпване на форс-мажорни обстоятелства.

Резервни части:



Използвайте само оригинални части. Износените части трябва да бъдат сменяни. Извършвайте периодичен преглед и профилактика на пелетна камина с водна риза!

2. ТЕХНИЧЕСКИ ДАННИ ЗА ПЕЛЕТНА КАМИНА LILY

Топлинно-техническите параметри на пелетната камина GreenEcoTherm Lily са представени в Таблица 2.1.

Таблица 2.1. Топлинно-технически параметри на пелетна камина GreenEcoTherm Lily.

ПАРАМЕТЪР	РАЗМЕРНОСТ	СТОЙНОСТ
Номинална мощност на камината	kW	20
Диапазон на регулиране на топлинната мощност (мин.-макс.)	kW	3 – 20
Използвано гориво	-	Дървесни пелети
Масов дебит на димните газове	g/s	5.7-12.0
Ефективност в режим на номинална мощност	%	90-93
Температура на изходящите димни газове (мин.-макс.)	°C	76-210
Концентрация на въглероден оксид (CO) при 13% O ₂ (мин.-макс.)	%	0.012-0.32
Отпадък при изгаряне на горивото	Пепел	Количеството зависи от пепелното съдържание в горивото

Таблица 2.2. представя размерите и техническите параметри на пелетна камина с водна риза GreenEcoTherm Lily.

Таблица 2.2. Размери и технически параметри на пелетна камина GreenEcoTherm Lily.

ПАРАМЕТЪР	РАЗМЕРНОСТ	СТОЙНОСТ
Тегло на камината	kg	210
Габаритни размери на камината	Височина	1300
	Широчина	580
	Дълбочина	640
Обем на бункера за пелети	kg	33
Диаметър на фукса	mm	80
Тяга на комина	Pa	10
Захранващо напрежение на системата	-	230VAC, 50Hz

3. ПОЗИЦИОНИРАНЕ, СГЛОБЯВАНЕ И МОНТАЖ НА ПЕЛЕТНАТА КАМИНА.

3.1. ПОЗИЦИОНИРАНЕ НА ПЕЛЕТНАТА КАМИНА.

При поставяне на пелетната камина в помещението трябва да се потърси място, обезпечаващо равномерно разпространение на температурата в помещението. Преди да разположите камината трябва да се има предвид следното:

- Камината трябва да се монтира на под с достатъчна товароносимост. Ако пода на сградата не отговаря на тези изисквания, трябва да се вземат необходимите мерки (например: товароразпределителна плоча);
- Необходимо е да се осигури приток на пресен въздух в помещението за да може камината да работи нормално;
- Забранено е инсталирането на камината в спални, бани и в душ кабинни, както и на места, където преди това е бил монтиран отоплителен уред и липсва независим въздушен поток;
- Забранено е инсталирането на камината в помещения с експлозивна атмосфера. При дървена подова настилка трябва да се осигури защитна платформа;
- За осигуряване на максимална циркулация на топлина трябва да се използва голямо и централно помещение в сградата;
- Необходимо е електрическото обезопасяване на уреда да бъде извършено съгласно местните нормативни изисквания;
- Съгласно действащите стандарти на съответната страна и на стандартите за инсталиране, камината трябва да се монтира на място, където има въздушен поток, необходим за изгарянето на дървесните пелети (приблизително 40 m³/h). Помещението или стаята трябва да имат обем най-малко 30m³;
- Позиционирайте камината на места, които дават възможност и достъп за почистване на каналите за димни газове и комина;
- Инсталирането и монтирането на камината трябва да се извършва от квалифициран персонал.

Помещението за монтаж на пелетната камина трябва да отговаря на следните изисквания:

- Да осигурява нормални условия за работа;
- Да отговаря на изискванията за опазване на околната среда;
- Изходящият газоход за димни газове (димоотвод) трябва да бъде съобразен с инсталацията;
- Присъединяването на камината към електрическата мрежа да се извършва съгласно изискванията на стандарт EN 60335-1/2006/A12012 - "Обезопасяване на битови електрически уреди;
- Да е осигурен приток на пресен въздух необходим за горенето;
- Съвместимост със система за заземяване (СЕ).

Ако пелетната камина трябва да се инсталира до стена от горим материал, минималното разстояние до тази стена трябва да отговаря на техническите изисквания, посочени в етикета на спецификациите, разположен на задния панел на камината.

Винаги спазвайте националните и регионални стандарти. Изборът на място за монтаж на пелетната камина трябва да се извършва съгласно стандартите.

3.2. МОНТАЖ НА КОМИНА.

За нормална работа на пелетната камина е необходимо тя да бъде свързана към комин. В случай на ниска тяга (при запусване на комина) ще настъпи аварийна ситуация. Пелетната камина ще спре да работи и на екрана на дисплея ще се появи съобщение за грешка.

Много е важно системата за отделяне на димните газове да бъде херметически затворена. Димните газове трябва да излизат през комина над покрива и навън от сградата, в открити пространства. Димните газове не трябва да се изхвърлят в гаражи, на тавани или на закрити или полу-закрити места, където може да се образува концентрация на газ. На повърхността на дымоотводите може да се създаде висока температура. Затова да се избягва контакт с тръборповодите за изходящи газове.

Извеждането на димните газове трябва да отговаря на изискванията на съответните стандарти EN14785 и UNI 7129/92.

3.3. ОСИГУРЯВАНЕ НА ПРИТОК НА ВЪЗДУХ.

Експлоатацията на пелетната камина в херметически затворена среда и при слабо проветряване, може да доведе до намаляване на концентрацията на кислород. В такива случаи наличието на въздушен приток отвън осигурява количеството кислород, необходим за горивния процес.

Фигура 3.1. Осигуряване на приток на въздух.



1. Отвор за осигуряване на въздух
2. Подова защита

3.4. ПРИМЕРИ ЗА ИНСТАЛИРАНЕ НА КОМИНА.

Фигура 3.2. Вътрешен монтаж на комина – правилно свързване.

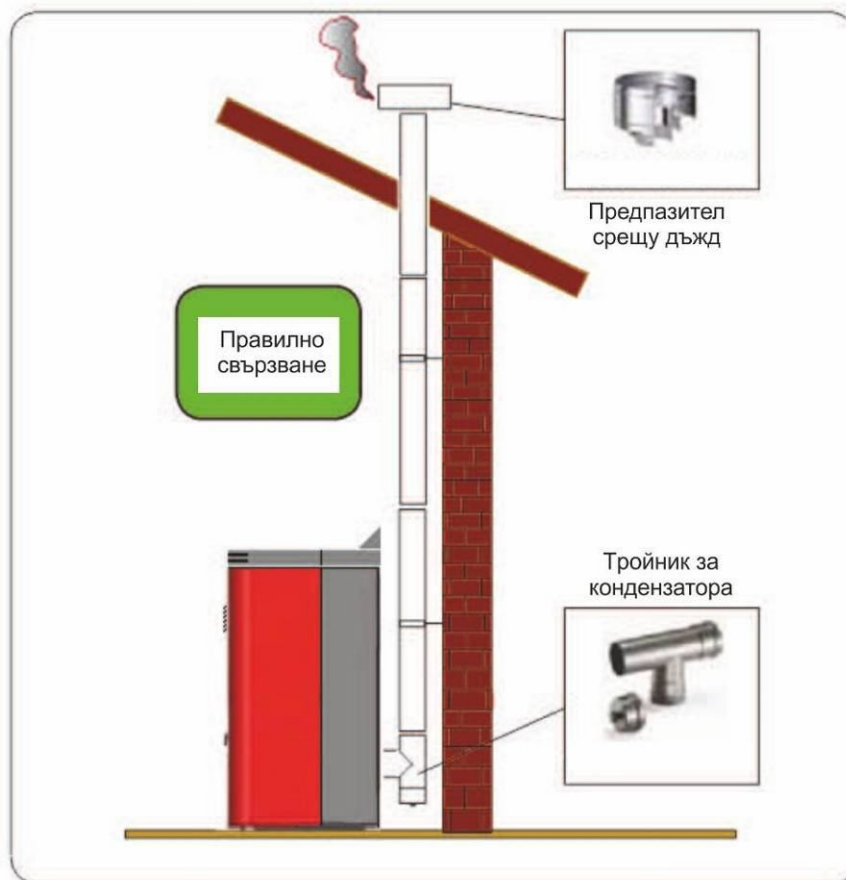

При този вид монтаж (както е описано във Фигура 3.2.) няма нужда от изолация на комина, макар димоотводът да е монтиран изцяло вътре в сградата. В долната част трябва да се монтира тройник с контролна запушалка/капак. Като първоначална част на комина не ви препоръчваме да свържете коляно с ъгъл 90 градуса, тъй като пепелта бързо може да попречи на преминаването на димните газове и да доведе до проблеми (както е посочено на Фигура 3.3.).

Фигура 3.3. Вътрешен монтаж на комина – неправилно свързване.

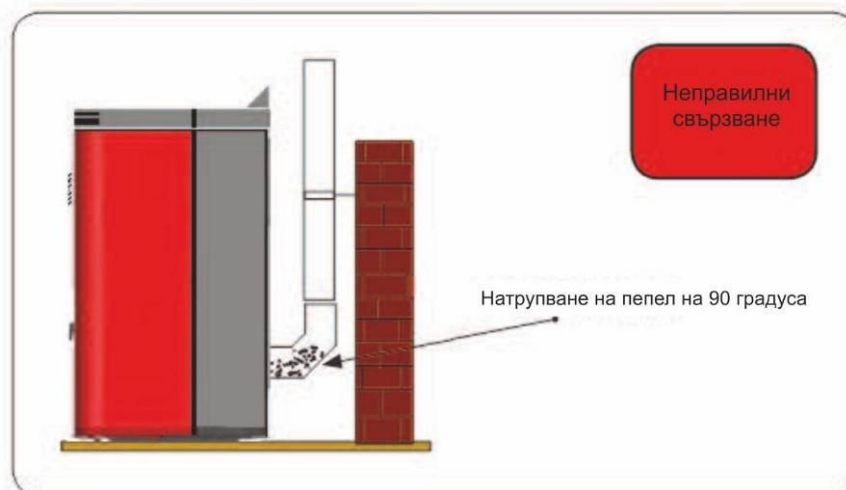

При този вид монтаж (както е описано във Фигура 3.4.) външната част на димоотвода извън сградата, трябва да е топлоизолирана, а вътрешната част няма нужда от

изолация. За да може да се наблюдава долната вътрешна част на комина и останалата външна част, тук в долната част също трябва да се монтира тройник. Но тройникът във външната част трябва да бъде с изолация.

Фигура 3.4. Вътрешен/външен монтаж на комина – правилно свързване.

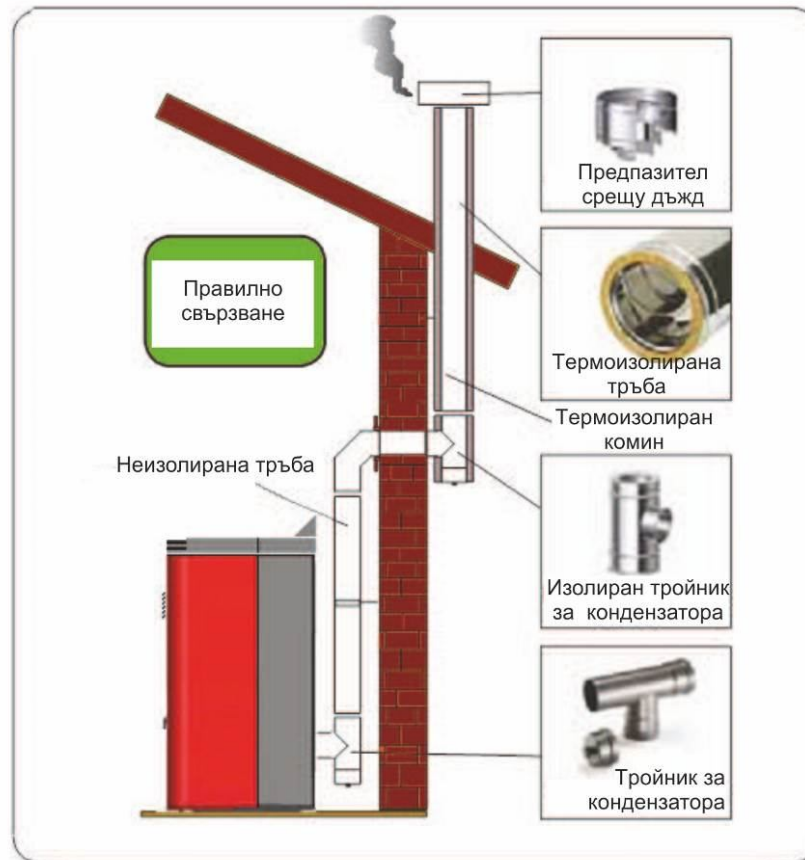

Натрупването на пепел бързо може да попречи на преминаването на димните газове и да доведе до проблеми с тягата, затова ви препоръчваме вместо коляно с ъгъл 90 градуса да използвате тройник (както е посочено на Фигура 3.5.).

При този вид монтаж (както е описано във Фигура 3.6.) трябва да има топлоизолиран комин, тъй като се монтира извън сградата. В долната част трябва да се постави тройник с контролна запушалка. Като първоначална част на комина не ви препоръчваме коляно с ъгъл 90 градуса, тъй като пепелта бързо може да попречи на преминаването на димните газове и да доведе до проблеми с тягата на комина (както е посочено на Фигура 3.3.).

Фигура 3.5. Вътрешен/външен монтаж на комина – неправилно свързване.

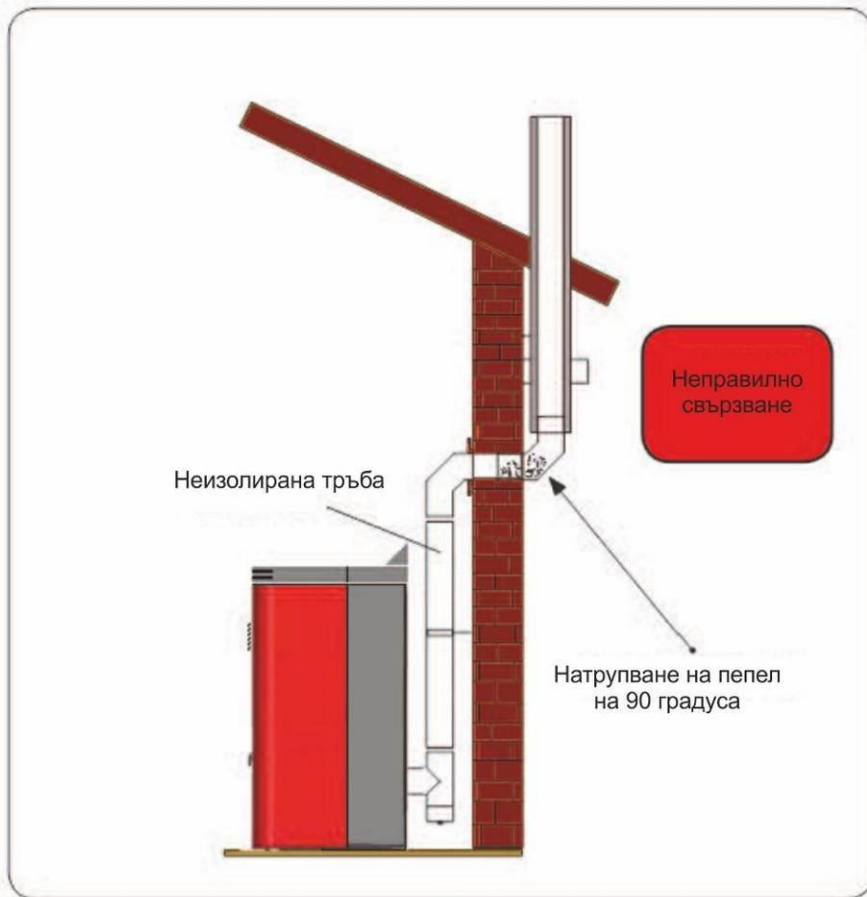

Фигура 3.6. Монтаж на външната част на комина - правилно свързване.

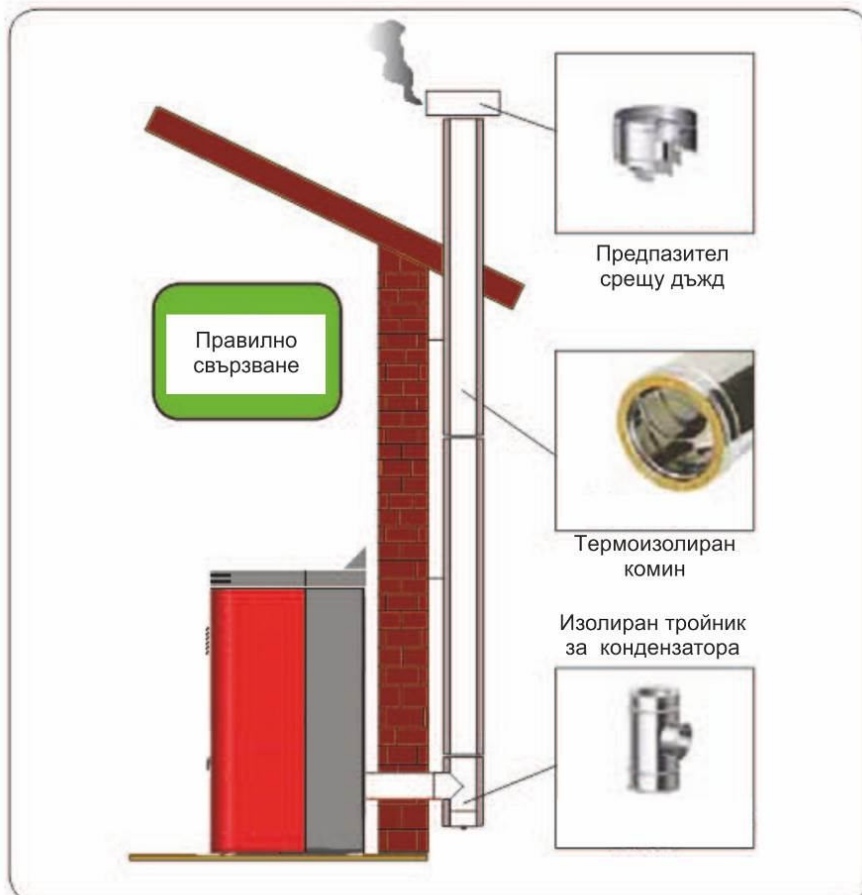

При този вид монтаж (както е показано във Фигура 3.7.) не се налага топлоизолиран комин, тъй като едната част от дымоотвода преминава през сградата, а другата част през наличния вътрешен комин. В долната част на устройството се извършва свързване с тройник с контролна запушалка. Като първоначална част на комина не ви препоръчваме коляно с ъгъл 90 градуса, тъй като натрупването на пепел бързо може да попречи на преминаването на дима и да доведе до проблеми с тягата.

Фигура 3.7. Монтаж на комин, свързан с наличния вътрешен комин - правилно свързване.

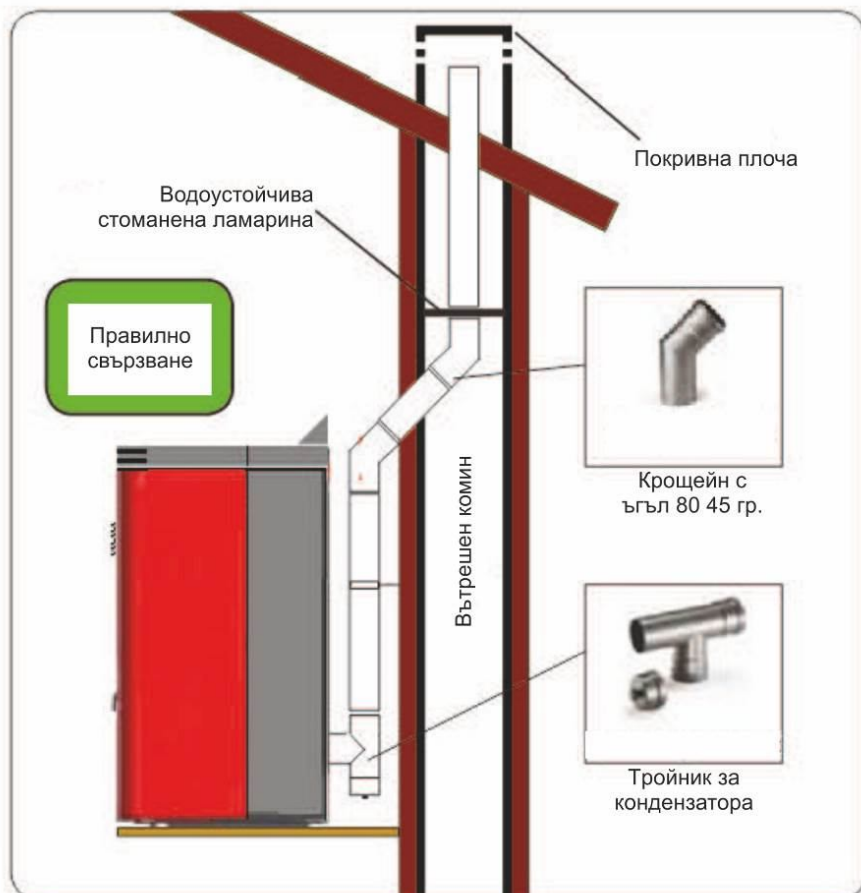

Двете колена с ъгъл 45 градуса, използващи се в комина, посочен на Фигура 3.7., гарантират да не попада пепел в тройника с контролна запушалка.



Категорично е забранено използването на отвора в края на дымоотвода при свързване на комина, тъй като може да затрудни работата на камината. Задължително трябва да се използват водоустойчиви тръби със силиконов уплътнител.

Фигура 3.8. Монтаж на комина с хоризонтално свързани тръби.

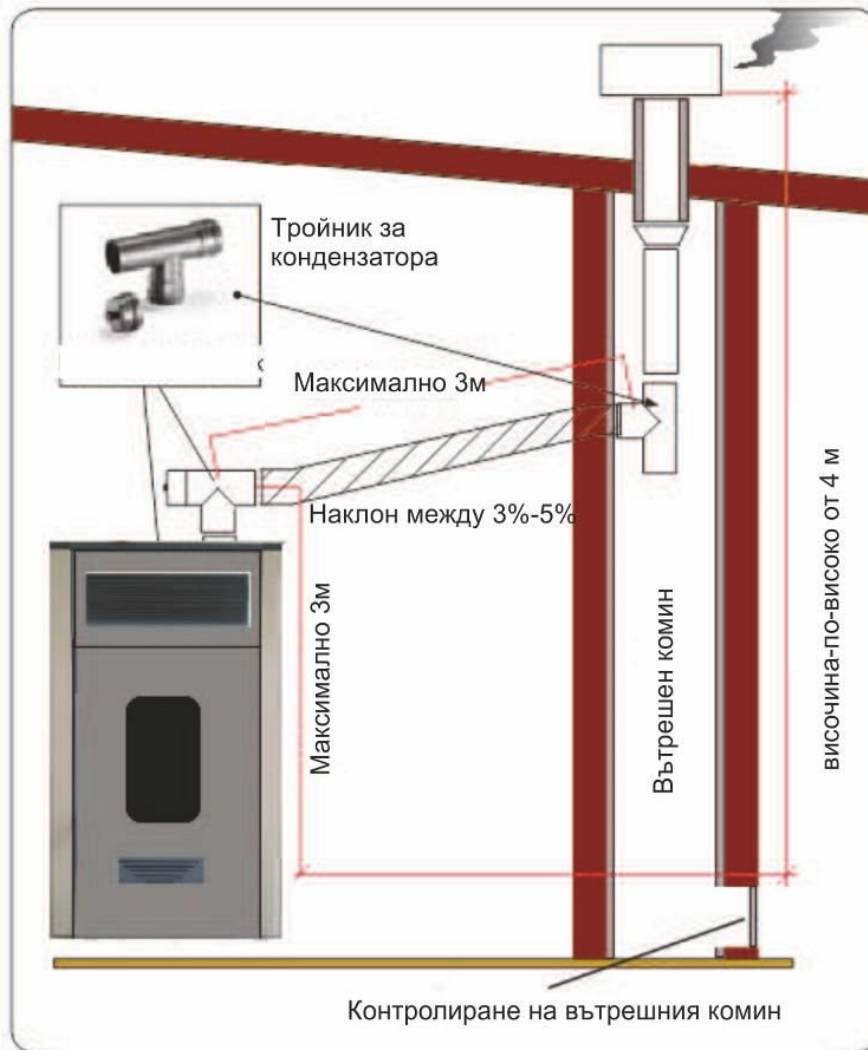

При този вид монтаж (както е описано във Фигура 3.9.) за свързване към съществуващия в помещението комин трябва да има една хоризонтална част. За предотвратяване на натрупването на пепел в хоризонталната част, гледайте наклонът да бъде както е посочен на изображението. В долната част на комина е монтиран тройник с контролна запушалка. Като първоначална част на комина не ви препоръчваме коляно с ъгъл 90 градуса, тъй като пепелта бързо може да попречи на преминаването на димните газове и да доведе до проблеми с тягата.

Фигура 3.9. Инсталиране на камината пред стена.

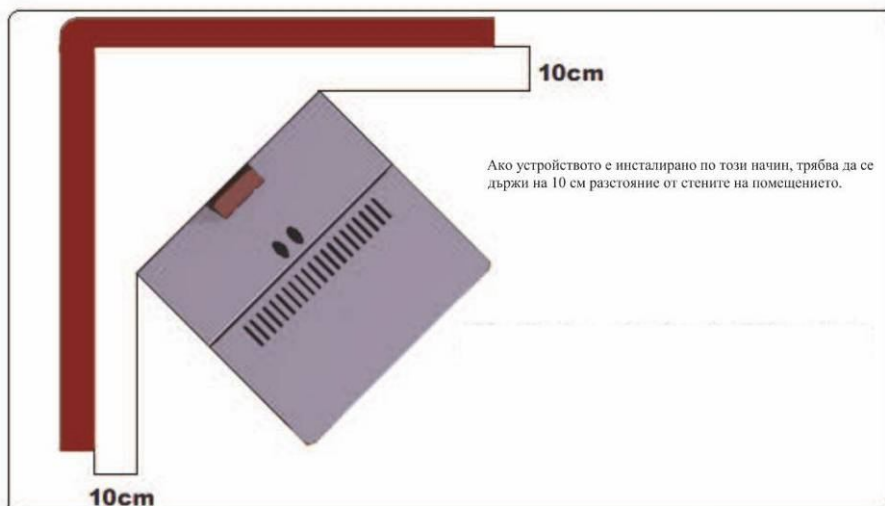

4. ИЗИСКВАНИЯ ЗА МОНТАЖ НА ПЕЛЕТНАТА КАМИНА.

След приключване на инсталирането на пелетната камина и монтирането на дымоотводите, можете да се пристъпи към свързването на хидравличната система.

Когато запълвате пелетната камина с вода уверете се, че въздухът който се образува в системата, е отстранен с помощта на въздушния изпускателен клапан. Ако ще инсталирате допълнителен разширителен съд не забравяйте, че обикновено 1 l на разширителния съд компенсират 10 l на системата и че за компенсиране на разширяването на водата, в камината винаги трябва да има най-малко 1 л вода.

Пелетните камини с водна риза FreeEcoTherm Lily са снабдени с разширителен съд с обем 8 l.

Фигура 3.10. Въздушен изпускателен клапан.



Преди да включите пелетната камина свържете правилно (както е посочено на Фигура 3.11.) камината към хидравличната система, като регулирате налягането в системата между 1.0 bar и 1.3 bar.

Обезвъздушете системата с помощта на въздушния клапан, монтиран върху пелетната камина. Това действие може да се повтори няколко пъти.

Фигура 3.11. Свързване на хидравличната система на камината.



Преди стартиране на пелетната камината уверете се, че електрическите части в близост до изпускателния клапан не са мокри! Ако електрическите части на камината са мокри, не задействайте камината преди да ги подсушите.

Фигура 3.12. Кран за източване на водата.



4.1. ХИДРАВЛИЧНА СИСТЕМА.

Хидравличната система трябва да отговаря на стандартите за предпазни устройства, предназначени за затворена разширителна система (EN 14785)

5. ЛИЦЕВ ПАНЕЛ НА ПЕЛЕТНАТА КАМИНА.

На Фигура 5.1. е представен лицев панел – интуитивен LCD дисплей на пелетна камина GreenEcoTherm Lily, както и предназначението на всяка секция на дисплея.

Фигура 5.1. Лицев панел на пелетната камина.

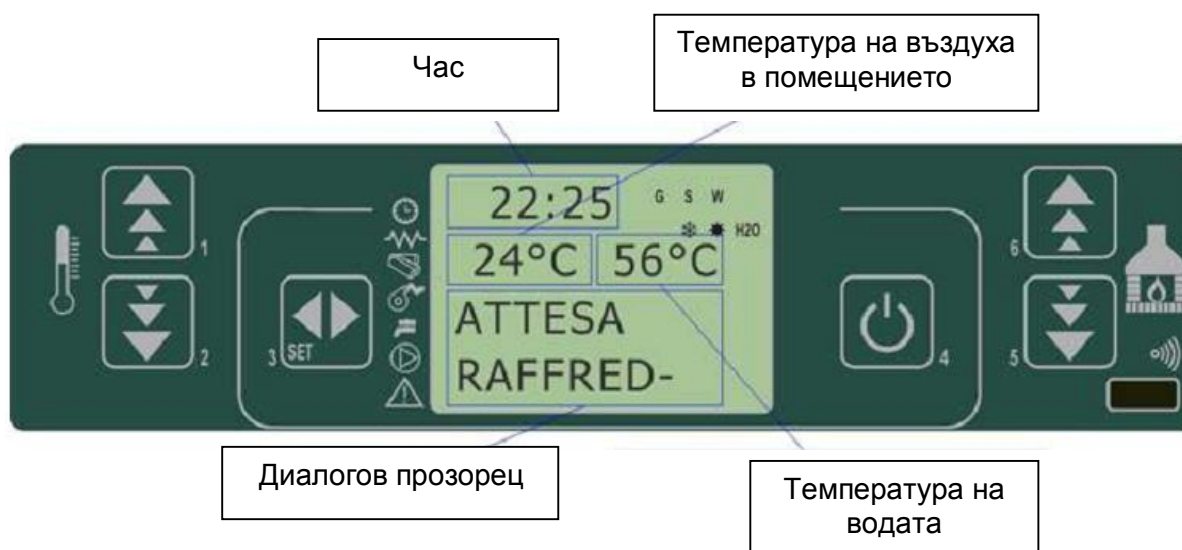

В Таблица 5.1 са показани означенията на символите, изобразени на дисплея на пелетната камина.

Таблица 5.1. Означение на символите на дисплея на пелетната камина.

Графично означение	Пояснение
	Седмичен таймер
	Нагревател за запалване на горивото
	Горивоподаващ шнек
	Димосмукателен вентилатор
	<i>Не се използва</i>
	Циркулационна помпа
	Аларма

В Таблица 5.2. е описано предназначението на всеки от бутоните разположени върху дисплея на пелетната камина.

Таблица 5.2. Предназначение на бутоните разположени върху дисплея на пелетната камина.

1	Увеличаване на стойност	ПРОГРАМИРАНЕ	Увеличава стойността на избрания параметър
		РАБОТА	Увеличава температурата на водата/въздуха
2	Намаляване на стойност	ПРОГРАМИРАНЕ	Намалява стойността на избрания параметър
		РАБОТА	Намалява температурата на водата/въздуха.
3	Меню	-	Вход в менюто.
		МЕНЮ	Вход в следващото ниво
		ПРОГРАМИРАНЕ	Потвърждаване на стойността и преминаване в следващото меню
4	ON/OFF Включване/ изключване	ВКЛЮЧВАНЕ	Задръжте натиснат в продължение на 2 секунди бутона за включване /изключване
		ИЗКЛЮЧВАНЕ	Задръжте натиснат в продължение на 2 секунди бутона за изключване
		МЕНЮ/ ПРОГРАМИРАНЕ	Бутон за изход
5	Намаляване на мощността	РАБОТА	Намаляне на степента на мощността на камината
		ПРОГРАМИРАНЕ	Разлистване на подменютата или параметрите.Промените се запаметяват.
6	Увеличаване на мощността	РАБОТА	Увеличаване на степента на мощността на камината
		ПРОГРАМИРАНЕ	Разлистване на подменютата или параметрите.Промените се запаметяват

5.1. МЕНЮ ЗА УПРАВЛЕНИЕ РАБОТАТА НА ПЕЛЕТНАТА КАМИНА.

След натискане на бутон P3 (меню), можете да влезнете в менюто. То е разделено на подменюта. Сервизните менюта са защитени с парола.

5.1.1. ПОТРЕБИТЕЛСКО МЕНЮ.

В Таблица 5.3. накратко е описана структурата на потребителското менюто.

Таблица 5.3. Структура на потребителското меню.

Ниво 1	Ниво 2	Ниво 3	Ниво 4	Други
01 – настройка на часа				
	01 - ден			ден седмица
	02 – час			час
	03 - минути			минути
	04 - дена			ден месец
	05 - месеца			месец
	06 - години			година
02 – настройка на седмичния таймер				
	01 - активирайте таймера			
		01 -активирайте таймера		включено/изключено
	02 – дневна програма			
		01 -активирайте таймера		включено/изключено
		02 - старт 1 ден		час
		03 - спри 1 ден		час
		04 - старт 2 дни		час
		05 – спри 2 дни		час
	03 – седмична програма			
		01 - седмица		включено/изключено
		02 – стартова програма 1		час
		03 – програма за спиране 1		час
		04 – програма понеделник 1		включено/изключено
		05 – програма вторник 1		включено/изключено
		06 – програма сряда 1		включено/изключено
		07 – програма четвъртък 1		включено/изключено
		08 - програма петък 1		включено/изключено
		09 - програма събота 1		включено/изключено
		10 – програма неделя 1		включено/изключено
		11 – стартова програма 2		час
		12 - програма за спиране 2		час
		13 - програма понеделник 2		
		14 - програма вторник 2		
		15 - програма сряда 2		включено/изключено
		16 - програма четвъртък 2		включено/изключено
		17 - програма петък 2		включено/изключено
		18 – програма събота 2		включено/изключено
		19 - програма неделя 2		включено/изключено
		20 - програма понеделник 3		час

Ниво 1	Ниво 2	Ниво 3	Ниво 4	Други
		21 - програма вторник 3		час
		22 - програма сряда 3		включено/изключено
		23 - програма четвъртък 3		включено/изключено
		24 - програма петък 3		включено/изключено
		25 - програма събота 3		включено/изключено
		26 - програма неделя 3		включено/изключено
		27 - стартова програма 3		включено/изключено
		28 - програма за спиране 3		включено/изключено
		29 - стартова програма 2		час
		30 - програма за спиране 2		час
		31 - програма понеделник 2		включено/изключено
		32 – програма вторник 2		включено/изключено
		33 - програма сряда 2		включено/изключено
		34 - програма четвъртък 2		включено/изключено
		35 - програма петък 2		включено/изключено
		36 - програма събота 2		включено/изключено
		37 - 2 програма неделя		включено/изключено
	04 – програма за края на седмицата			
		01 – край на седмицата		
		02 - старт 1		
		03 - спи 1		
		04 - старт 2		
		05 – спи 2		
03 – избор на език				
	01 – италиански			настройки
	02 – френски			настройки
	03 – английски			настройки
	04 – немски			настройки
04-избор сезон	зимен/летен			
05 – стенд-бай режим				включено/изключено
06 – Звукова сигнализация				включено/изключено
07 – първо пълнене				настройки
08 – състояние на камината				-
09-сервизни параметри		защитено с парола		

5.1.2. ФУНКЦИИ НА ПОТРЕБИТЕЛСКОТО МЕНЮ.

Меню- 01. Настройка на текущото време.

Натискаме бутон Set. На дисплея се появява меню SET CLOCK. Натискаме Set и е възможно да бъдат настроени параметрите съгласно Таблица 5.3. Излиза се от менюто с бутон P4.

Меню- 02. Настройка на седмичния таймер.

Натискаме Set и с бутони 5 и 6 отиваме на меню 02. Set Chrono. Натискаме Set и е възможно да бъде настроен седмичния таймер съгласно Таблица 5.3. Излиза се от менюто с бутон P4.

Меню- 03. Избор на език.

Натискаме Set и с бутони 5 и 6 отиваме на меню Language. Потвърждаваме с Set и с бутони 1 и 2 избираме желанния език. Потвърждава се със Set. Изход с бутон P4.

Меню- 04. Избор на сезон. При избор на Summer камината не работи. Необходимо е да остане настроена на Winter.

Меню- 05. Stand-by.

Когато е on, при достигане на зададената стайна температура или температурата на въздуха в помещението, камината се изключва. Когато параметъра е off, камина продължава да работи на минимална мощност.

Меню- 06. Режим Buzzer.

Можем да разрешим или забраним звуковата сигнализация при настъпване на авария.

Меню- 07. Load initial.

Първоначално зареждане на шнека.

Меню- 08. Статус на камината

Меню- 09. Сервизни настройки- защитено с парола, само за оторизирани лица.

5.1.3. РЕГУЛИРАНЕ НА ТЕМПЕРАТУРАТА НА ВОДАТА.

За да регулираме температурата на водата, натискаме за кратко бутон P1. Изчаква се с продължение на 1 секунда, след което, чрез бутоните P1 и P2 се избира желаната настройка на температурата на водата. Настроената температура се потвърждава с бутон Set. (Фигура 5.2.).

Фигура 5.2 Настройка на температурата на водата.

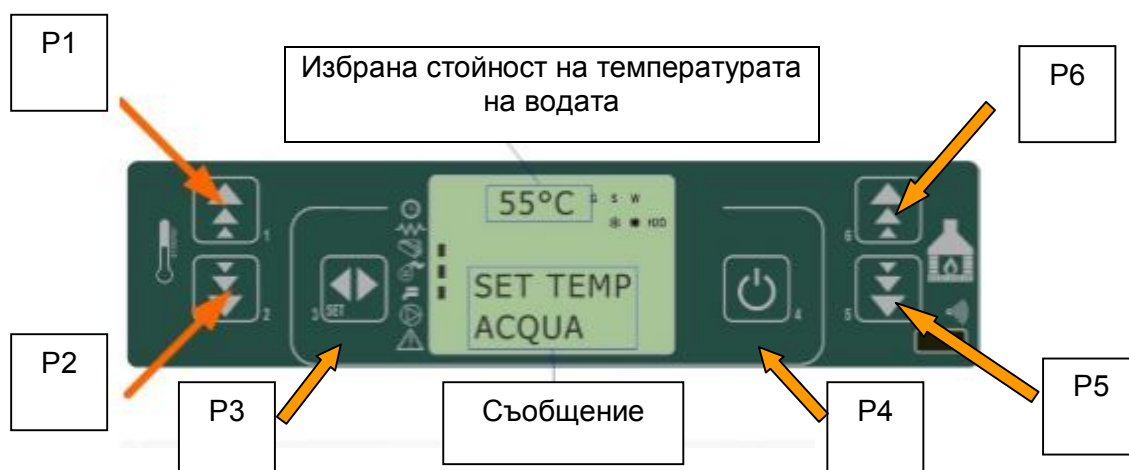

5.1.4. НАСТРОЙКА НА СТАЙНАТА ТЕМПЕРАТУРА.

Натискаме бутон P2 за кратко, изчакваме 1 секунда, след което с бутони P1 и P2 избираме желаната от нас температура. Потвърждава се с бутон Set.

5.1.5. ПРОМЯНА НА СТЕПЕНТА НА МОЩНОСТ НА КАМИНАТА.

Натиска се бутон P6 за кратко. Изчаква се 1 секунда и с бутони P5 и P6 се настройва желаната степен.

5.1.6. ВКЛЮЧВАНЕ НА КАМИНАТА.

За включване на пелетната камина задръжете натиснат бутон P4 за няколко секунди.

5.1.7. ИЗКЛЮЧВАНЕ НА КАМИНАТА.

За изключване на пелетната камина задръжете натиснат в продължение на няколко секунди бутона P4.

5.1.8. ИЗЧИСТВАНЕ НА АЛАРМА.

Задръжете натиснат в продължение на няколко секунди бутона P4.

6. ПОДДРЪЖКА НА ПЕЛЕТНАТА КАМИНА.

6.1. ПОДДРЪЖКА НА КАМИНАТА ОТ СТРАНА НА ПОТРЕБИТЕЛЯ.

Текущата поддръжка на пелетна камина с водна риза GreenEcoTherm Lily от потребителя трябва да се извършва много внимателно след запознаване с инструкциите за процедурите, изложени в това ръководство. Илюстрациите са приведени за пример.

Преди да пристъпите към почистване на пелетната камина вземете следните мерки:

- Уверете се, че всички части на камината са студени;
- Уверете се, че пепелта е напълно изстинала.

Преди да пристъпите към почистване на пелетната камина прочетете внимателно следните указания. Несъобразяването с тези указания може да създаде проблеми в работата на камината.

За да почистите повърхността на металните части използвайте влажна или най-много една насапунисана влажна кърпа.



Абразивните почистващи препарати и разтворители могат да нанесат вреда на повърхността на пелетната камина.

6.1.1. ЕЖЕДНЕВНО ПОЧИСТВАНЕ.

Преди всяко използване на пелетната камина трябва да се почисти горивната скара. За да се гарантира всеки път безпроблемно горене, трябва да се провери горивната камера и да се почистят отворите на горивната скара от замърсявания или остатъци.

Освен това почистването ще предотврати евентуалното прекомерно нагряване. Същевременно при недостатъчно почистване на горивната скара може да възникнат проблеми в работата на устройството.

Фигура 6.1. Почистена горивна скара.

Фигура 6.2. Замърсена горивна скара.



Само редовното почистване на горивната камера може да гарантира безпроблемна работа на камината. По време на работа може да се образува отпадък, който трябва да се отстрани. На Фигура 6.1. е посочено как трябва да изглежда почистена горивната скара. Ако горивната скара изглежда така, както е посочено на Фигура 6.2., то скарата се нуждае от почистване. Честотата на почистване на горивната камера зависи от качеството на дървесните пелети.

Ежедневната и правилна поддръжка на пелетната камина осигурява трайно ефективна работа на камината, чрез оптимално изгаряне. По този начин ще можете да предотвратите и евентуалните повреди, за отстраняването на които ще потърбява намесата на сервизен специалист.



Почистването на пелетната камина зависи от качеството на използваните дървесни пелети и от честотата на използване на съоръжението. Препоръчва се ежедневно почистване на камината.

Пелетната камина има система за намаляване на замърсяването на стъклото. Когато камината работи, пред стъклото преминава въздушна завеса, която пази стъклото от пепел и замърсяване. Но въпреки това, след няколко часова работа, може да се види сивкаво покритие, което трябва да се почисти. След изключване на камината, стъклото може да се почисти с памучна кърпа, кухненска хартия, вестник или стъргалка /скрепер за стъкло. Ние обикновено препоръчваме насъбралата се пепел (която има абразивна функция) и стъклото да се почистват с влажна кърпа.

Фигура 6.3. Почистване на стъклото на камината.



Ако на стъклото има следи от увреждане, не включвайте камината, преди да смените стъклото.
Не впръсквайте в никакъв случай върху стъклокерамиката почистващ препарат или друга течност за почистване.

При почистване на горивната скара и на горивната камера на пелетната камина спазвайте следните инструкции:

- Почистете отпадъка в горивната камера (с подходяща прахосмукачка);
- Изкарайте горивната скара от гнездото;
- Почистете пепелта в горивната скара;
- Почистете отворите на горивната скара;
- Поставете горивната скара в горивната камера;
- Почистете чекмеджето за пепелта.

За отстраняване на пепелта използвайте подходяща прахосмукачка със специално отделение за събиране на пепелта.

Фигура 6.4. Почистване на горивната скара и горивната камера.

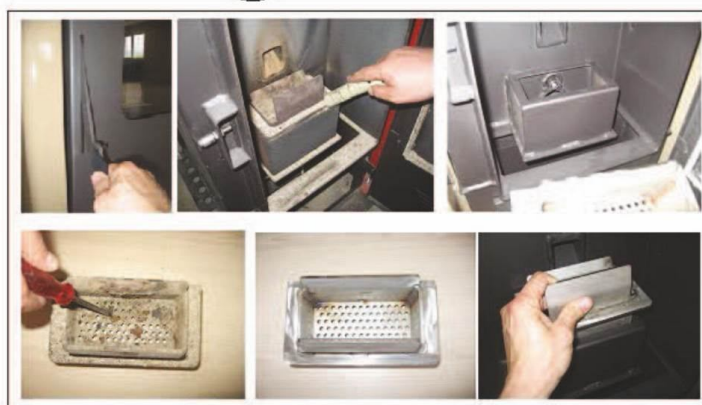

6.1.2. СЕДМИЧНО ПОЧИСТВАНЕ.

Чекмеджето за пепелта (пепелника) се почиства 1-2 пъти седмично. Извадете чекмеджето за пепелта, така както е посочено на изображението, и изхвърлете пепелта в специалния контейнер за отпадъци. Почистете с прахосмукачка и мястото на чекмеджето за пепелта. След това поставете отново чекмеджето и затворете външния капак.

Фигура 6.5. Почистване на пепелника.



Тръбите за отвеждане на димните газове от самата камина към дымоотвода също трябва да се почистват. Сваля се предният горен капак. За почистване на тръбите се хващат едновременно двете лостчета показани на Фигура 6.6. и се издърпват и пушат няколко пъти. Операцията се извършва само когато лостчетата са студени (опасност от изгаряне). Операцията се повтаря през няколко дни.

Фигура 6.6. Почистване на тръбите за отвеждане на димните газове.



6.2. ПРОФЕСИОНАЛНА ПРОФИЛАКТИКА.

За да гарантирате безопасната и правилна работа на уреда трябва всеки сезон или при необходимост по-често да извършвате следните действия:

- Изключете захранването, тъй като камината може да е програмирана и да се стартира;
- Изчакайте да изстинат всички детайли и елементи на камината.

6.2.1. УПЛЪТНИТЕЛИ НА КАПАКА И ГОРИВНАТА КАМЕРА.

Уплътнителите осигуряват херметичност на камината и в резултат на това правилно функциониране на уреда. Периодически трябва да се проверяват. В случай на разкъсване или повреда веднага трябва да се заменят. Това трябва да се извърши от квалифициран технически персонал.

6.2.2. ДИМООТВОД КЪМ КОМИН.

Извършете веднъж годишно или при необходимост всеки път почистване на дымоотвода. Ако по дымоотвода има напречни разрези, остатъците образували се в тръбите трябва да се отстранят, преди да попречат на отвеждането на димните газове.

6.2.3. ПОЧИСТВАНЕ НА ГОРИВНАТА КАМЕРА.

По време на сезонната профилактика на пелетната камина трябва да се почистят долната, странична и горна задна част на топлообменника.

Под горивната камера (зад чекмеджето за пепелта), отгоре и отстрани има контролни отделения. При това положение отворете капачето, както е показано на изображението и почистете с прахосмукачка пепелта.

Фигура 6.7. Почистване на долната, странична и горна задна част на топлообменника.



6.3. ДЕЙСТВИЯ СЛЕД ПРИКЛЮЧВАНЕ НА ЖИЗНЕНИЯ ЦИКЪЛ НА ПЕЛЕТНАТА КАМИНА.

След приключване жизнения цикъл на пелетната камина, унищожаването ѝ става по начин, щадящ околната среда. За целта камината се разкомплектова и модулите се предават в пунктовете за обратно изкупуване - като вторични суровини, при спазване принципите на разделното събиране.

6.4. БЕЗОПАСНОСТ И НЕПРЕДВИДЕНИ РИСКОВЕ.

6.4.1. РИСКОВЕ, СВЪРЗАНИ С УПОТРЕБАТА НА ПЕЛЕТНАТА КАМИНА.

Пелетна камина е конструирана и произведена в съответствие с основните изисквания за безопасност на действащите Европейски стандарти и директиви. Условия за опасност могат да възникнат в следните случаи:

- Пелетната камина се използва неправилно;
- Пелетната камина е инсталирана от неквалифициран персонал;
- Инструкциите за безопасно използване, описани в това ръководство не са спазени.

6.4.2. ДОПЪЛНИТЕЛНИ РИСКОВЕ.

Пелетната камина е проектирана, конструирана и изработена в съответствие с действащите стандарти за безопасност. Въпреки че са обмислени възможните рискови ситуации, произтичащи от неправилна експлоатация, възможно е да възникнат следните рискове:

- Рискове от изгаряне, причинени от високата температура вследствие на горивния процес в горивната камера;
- Рискове от електрически удар при непряк контакт с тоководещи части;
- Риск от нараняване на пръстите по време на работа при почистване и обслужване. Препоръчва се да се използват подходящи за целта индивидуални предпазни средства;
- Риск от задушаване в случай на недостатъчна тяга на комина на съоръжението.

7. АВАРИЙНИ СИТУАЦИИ ПРИ РАБОТА НА ПЕЛЕТНАТА КАМИНА.

При възникване на проблем електрониката извежда на дисплея на пелетната камина съобщение за авария. В Таблица 7.1. са посочени аварийните ситуации.

Таблица 7.1. Аварийни ситуации при работа на камината.

АВАРИЯ	НАДПИС ИЗВЕДЕН НА ДИСПЛЕЯ
Повреда на сензора за температура на димните газове	ALARM SOND FUMI
Повишена температура на димните газове	ALARM HOT TEMP
Няма запалване	ALARM NO FIRE
Изключване по време на работа	ALARM NO FIRE
Спиране на електрическото захранване по време на работа	ALARM BLACK OUT
Сработил пресостат при запушен комин	ALARM DEP FAIL
Сработил главен аварийен термостат	ALARM SIC FAIL
Повреда във вентилатора на димните газове	ALARM FAN FAIL
Налягането на водата е извън допустимото	ALARM PRES

Състоянието на алармата е достигнато след времето Pr11” и може да се бъде занулено чрез натискане на бутона P4.

Алармено съобщение за повреда на сензора за температурата на димните газове.

При повреда на сензора за температура на димните газове се индикира алармено съобщение ALARM SOND FUMI.

Фигура 7.1. Алармено съобщение за повреда на сензора за температура на димните газове.



Алармено съобщение за повишена температура на димните газове.

Когато температурата на димните газове достигне 280°C на дисплея се появява алармено съобщение (Фигура 7.2.). При наличие на алармено съобщение HOT TEMP, пелетната камина преминава в режим на изключване.

Фигура 7.2. Алармено съобщение за повишена температура на димните газове.



Алармено съобщение при липса на запалване.

Когато пелетната камина не може успешно да изпълни етапа на запалване, на дисплея се появява алармено съобщение (Фигура 7.3.). При алармено съобщение ALARM NO FIRE, пелетната камина преминава в режим на изключване.

Фигура 7.3. Алармено съобщение при невъзможност за запалване.



Алармено съобщение за изключване по време на работа.

Ако по време на работа пламъкът угасне и температурата на димните газове спадне под прага на минимума на работния параметър Pr13, тогава на дисплея се появява алармено съобщение ALARM NO FIRE (Фигура 7.4.).

Фигура 7.4. Алармено съобщение за изключване по време на работа.



Алармено съобщение за спиране на електрическото захранване по време на работа.

В случаи на спиране на електрическото захранване, камината при своето стартиране изпълнява действие „Последно почистване“ и остава в очакване температурата на димните газове да се намали до степен по-ниска от Pr13. На дисплея се появява алармено съобщение ALARM BLACK OUT.

Алармено съобщение за запушен комин (сработил диференциален пресостат).

Когато стойността на налягането надхвърли прага на сработване на пресостата на дисплея се появява алармено съобщение ALARM DEP FAIL (Фигура 7.5.).

Фигура 7.5. Алармено съобщение за запушен комин.



Алармено съобщение при сработване на главен аварийен термостат.

При прегряване на камината сработва главния аварийен термостат и на дисплея се появява алармено съобщение ALARM SIC FAIL (Фигура 7.6).

Фигура 7.6. Алармено съобщение при прегряване на камината.



Алармено съобщение при повреда на вентилатора на димните газове.

При спиране на вентилатора на димните газове и при невъзможност за отчитане на оборотите му на дисплея се появява алармено съобщение ALARM FAN FAIL (Фигура 7.7.).

Фигура 7.7. Алармено съобщение при повреда на вентилатора на димните газове.



8. ИНФОРМАЦИЯ ЗА ДЪРВЕСНИТЕ ПЕЛЕТИ.

Пелетите се произвеждат от дървесни стърготини (талаш). Пелетите не съдържат чужди примеси като лепило, лак и други синтетични вещества. Дървото се пресова с помощта на матрица. Под влияние на високото налягане и температура по време на пресоването дървесните частици се слепват без да бъде използвано лепило. Плътноста на дървесните пелети се мени в зависимост от вида на пелетите и може да надвишава 1.5-2 пъти естествената плътност на дървесината. Формата на пелетите е цилиндрична с диаметър 6-8 mm и с дължина между 10- 30 mm.

Качеството на пелетите се определя по стандарт EN 14961-2:2010 (Таблица 8.1.).

Таблица 8.1 Стандарт за дървесни пелети EN 14961-2:2010.

ПАРАМЕТЪР	РАЗМЕРНОСТ	ENplus-A1	ENplus-A2	EN B
Диаметър	mm	6 (± 1)	6 (± 1)	6 (± 1)
		8 (± 1)	8 (± 1)	8 (± 1)
Дължина	mm	$3,15 \leq L \leq 40$ ¹⁾	$3,15 \leq L \leq 40$ ¹⁾	$3,15 \leq L \leq 40$ ¹⁾
Насипна плътност	kg / m ³	≥ 600	≥ 600	≥ 600
Калоричност	MJ / kg	≥ 16,5-19	≥ 16,3-19	≥ 16,0-19
Влажност	Ma .-%	≤ 10	≤ 10	≤ 10
Прах	Ma .-%	≤ 1 ³⁾	≤ 1 ³⁾	≤ 1 ³⁾
Механична якост	Ma .-%	≥ 97,5 ⁴⁾	≥ 97,5 ⁴⁾	≥ 96,5 ⁴⁾
Пепел	Ma .-% ²⁾	≤ 0,7	≤ 1,5	≤ 3,5
Температура на топене на пепелта	°C	≥ 1200	≥ 1100	-
Съдържание на хлор	Ma .-% ²⁾	≤ 0,02	≤ 0,02	≤ 0,03
Съдържание на сяра	Ma .-% ²⁾	≤ 0,03	≤ 0,03	≤ 0,04
Съдържание на хром	mg / kg ²⁾	≤ 10	≤ 10	≤ 10
Съдържание на арсен	mg / kg ²⁾	≤ 1,0	≤ 1,0	≤ 1,0
Съдържание на кадмий	mg / kg ²⁾	≤ 0,5	≤ 0,5	≤ 0,5
Съдържание на никел	mg / kg ²⁾	≤ 10	≤ 10	≤ 10
Съдържание на цинк	mg / kg ²⁾	≤ 100	≤ 100	≤ 100

1) Не повече от 1% от пелетите може да бъде по-дълъг от 40mm, макс. дължина 45mm;

2) Определено на суха маса;

3) Частици < 3.15mm, фини прахови частици , преди предаването на стоката;

4) За измервания, направени с Lignotester пределно допустимата стойност ≥ 97.7 масови %.



Лого на печата ENplus-A1



Лого на печата ENplus-A2



Лого на печата EN B

Дървесните пелети трябва да се съхраняват на сухо място. При овлажняване пелетите набъбват и не могат да се използват. Затова при пренасяне и складиране дървесните пелети трябва да се предпазват от влага. Препоръчваме ви да използвате пелети с диаметър 6 - 8 mm.

Фигура 8.1. Запълване на бункера с дървесни пелети.



Фази на горене на пелетната камина:

Фаза 1. При натискане на бутона за включване шнекът на камината започва да транспортира гориво и нагревателят се задейства.



Фаза 2. Приблизително след 4.5-5 минути се появява първият пламък.



Фаза 3. Приблизително след 6.5-7 минути пламъкът започва да се разраства.



Фаза 4. Приблизително след 8-10 минути се получава насищане (пламъкът обхваща изцяло горивната камера), увеличава се температурата на продуктите на горене (газове). Пелетната камина се самоконтролира.



9. ЕЛЕКТРИЧЕСКА СХЕМА НА ПЕЛЕТНАТА КАМИНА.

Електрическата схема на пелетна камина с водна риза GreenEcoTherm Lily е представена на Фигура 9.1.

Фигура 9.1. Електрическата схема на пелетна камина GreenEcoTherm Lily

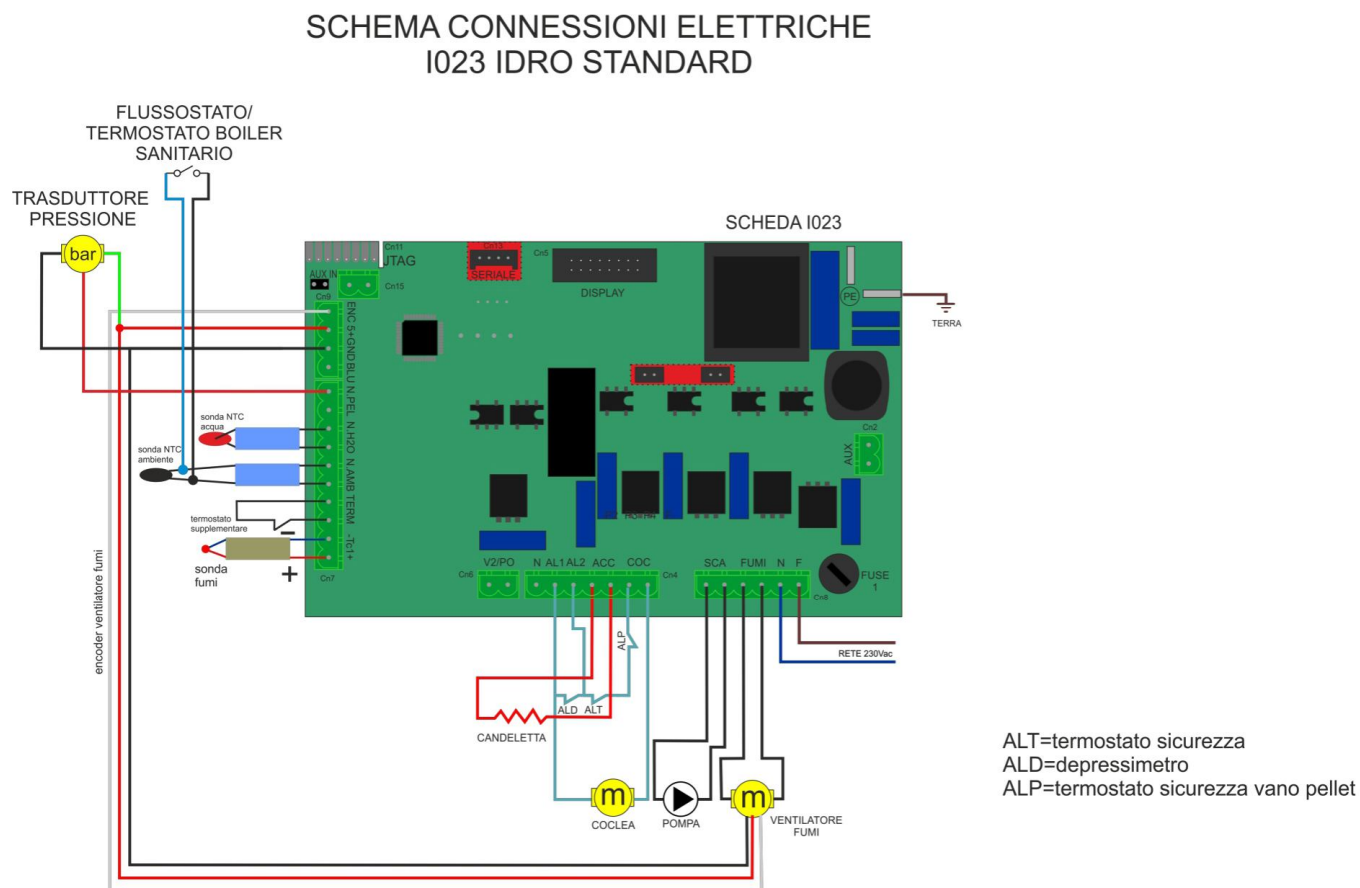

Описанието на функционалното предназначение на конекторите в електрическата схема на пелетната камина е представено в Таблица 9.1.

Таблица 9.1. Описание на функционалното предназначение на конекторите.

КОНЕКТОР	ФУНКЦИОНАЛНО ПРЕДНАЗНАЧЕНИЕ
CN1	Терминал за бърза земна свързка
CN5	DISPLAY Конектор
CN6	
V2/PO	Изход конвективен вентилатор
CN4	
AL1	Вход на алармата на аварийния термостат (230 VAC)
AL2	Вход на алармата на диференциалния пресостат (230 VAC)
ACC	Изход на нагревателя за запалване (230 VAC)
COG	Изход на двигателя на захранващия шнек (230 VAC)
CN7	
N. H ₂ O	Вход на сензор за температурата на водата
N. AMB	Вход на сензор за околната температура (въздух)
TERM	Вход на външния термостат
-TC+	Вход на термодвойката/сензор димни газове
CN8	
SCA	Изход на циркулационна помпа
FUMI	Изход на димния вентилатор
N - F	Захранване на платката
CN9	
ENC	Вход на енодера на димния вентилатор
+5V	Захранване на енодера при 5** и трасдуктора CEWAL
GN	Общ вход на енодера
BLUE	Трасдуктор CEWAL
CN12	JTAG Конектор на фабрично програмиране
CN13	SERIALE Серийна връзка за използване с адаптора

ГАРАНЦИОННИ УСЛОВИЯ

Производителят гарантира за правилната и безотказна работа на изделието само при спазени изискванията за монтаж, експлоатация при въвеждане в действие и обслужване.

Гаранцията е валидна за само за фабрични дефекти, по вина на производителя и при доказана нормална експлоатация на съоръжението съгласно настоящата „Инструкция за експлоатация“.

Тази гаранция не ограничава действащото законодателство в Република България.

Гаранцията на пелетна камина с водна риза GreenEcoTherm Lily започва от датата на попълване и подпечатване на гаранционната карта на изделието.

Гаранцията на изделието не е валидна в следните случаи:

- Гаранционната карта е непълно попълнена или подправена;
- Липса на стикери и етикети със серийни номера и име на изделието;
- Повреди по модулите на изделието, причинени от неправилно съхранение, транспорт и/или разтоварване, които не са организирани от фирмата-производител;
- Аварии, причинени от природни бедствия (земетресения, пожари, наводнения и др.);
- Не са спазени условията за монтаж, експлоатация и периодична поддръжка, посочени в настоящата инструкция;
- Правен опит за отстраняване на дефекта от купувача или от други неупълномощени лица;
- Промени в конструкцията на съоръженията от системата;
- Неправилно извършени топлотехнически изчисления на проекта, по който е реализирана системата;
- Повреди поради фактори, за които производителят не носи вина/над които няма контрол, включително природни бедствия (земетресения, пожари, наводнения и др.) и други форсмажорни обстоятелства;
- Смущения и повреди, които не са причинени от камината , но са довели до поява на повреда в нея.

Всеки гаранционен ремонт трябва да бъде записан в протокола за пуск и настройка на съответното изделие.

Рекламациите се отнасят до търговския обект от който е закупена стоката или до ОТОРИЗИРАНИЯ СЕРВИЗ заверил гаранцията само при представяне на четливо попълнена гаранционна карта, съдържаща: име на изделието; фабричен номер; име на дистрибутор; име, подпис и печат на ОТОРИЗИРАНИЯ СЕРВИЗ; име и координати на клиента (и печат за Юридическо лице), име и подпис на инструктирания потребител; дата на покупка; дата на пуск и въвеждане в експлоатация; касов бон или фактура.

Гаранционният срок се прекъсва за периода от време от рекламацията до отстраняване на повредата на съответното изделие от системата.

Ако при диагностиката се установи, че стоката е изправна и отговаря на техническата си спецификация или дефекта е извънгаранционен, сервизът таксува клиента съобразно извършената услуга по ценоразписа си за сервизно обслужване.

Гаранционният срок на изделието е 24 (двадесет и четири) месеца.

Гаранцията важи само при представена фактура или касов бон и попълнена оригинална гаранционна карта.